



Cameră inteligentă de exterior, Wi-Fi, UltraHD, Pan & Tilt

TLL331451
Manual de utilizare



INTO YOUR FUTURE

Vă mulțumim pentru alegerea Tellur!

Pentru a asigura o performanță și o siguranță, optime, vă rugăm să citiți cu atenție acest manual de utilizare înainte de a utiliza produsul. Păstrați acest manual de utilizare în siguranță pentru referințe viitoare.

1. Ce este în pachet

- 1 x Cameră inteligentă Wi-Fi
- 1 x Antenă
- 1 x Adaptor de alimentare EU + Marea Britanie / SUA
- 1 x Kit de montaj

2. Diagrama produsului

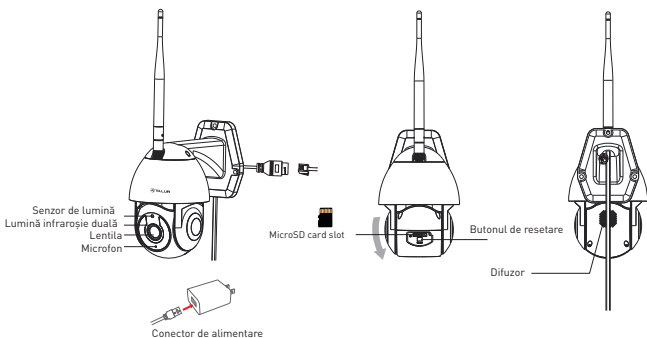

3. Specificații tehnice:

Tipul senzorului: 1/2.8" CMOS

Rezoluția senzorului: 3 Mega pixeli

Lentilă: f:4mm / F2.0

Reglarea unghiului de vizibilitate: Înclinare: 0° ~ +120°; Panoramare: 0 ~ 350 ° + Zoom

Senzor infraroșu: Da, până la 10 metri

Rezoluția imaginii: Ultra HD 2304 x 1296

Compresie video: H.265

Rata de cadre: Până la 20/secundă

Răsturnare imagine: Vertical de APP

Detectarea mișcării: Da

Distanța de detecție: 0 ~ 10 metri (max.)

Urmărirea automată a mișcării: Da

Zona de supraveghere: Personalizabil prin APP

Detectarea corpului uman: Da

Modul de confidențialitate: Activare/Dezactivare prin APP

Viziune nocturna color: Da, 6 Led-uri duale incorporate

Comunicare audio: Sunet bidirecțional

Difuzor încorporat: 1W

Microfon încorporat: Da

Stocare internă: Card Micro SD de până la 128 GB Clasa 10 min
(nu este inclus)

Stocare în cloud: Da, compatibil

Alimentare: Port Micro-USB DC 5V/1A

Google Home: Compatibil

Amazon Alexa: Compatibil

Standard Wi-Fi: IEEE 802.11b/g/n

Rețea Wi-Fi acceptată: 2.4GHz

Potrivit pentru: Utilizare în exterior

Rezistența la intemperii: IP65

Temperatura ambientală de funcționare: -10°C ~ +50°C

Umiditatea ambientală de funcționare: 10% ~ 95% RH

Dimensiunile produsului: 110 x 174 x 175mm

Greutatea produsului: 500g

Culoare: Alb

4. Instalarea produsului

Note importante și sfaturi de precauție:

- Evitați montarea dispozitivului într-un loc în care temperatura se schimbă prea mult, cum ar fi surse de căldură / frig, ieșire de aer etc.
 - Nu expuneți camera la radiații electromagnetice ridicate.
 - Asigurați-vă că dispozitivul este fixat în siguranță, în poziție.
 - Asigurați-vă că firul de alimentare este conectat ferm la priza de alimentare.
 - Dacă mirosiți fum sau auziți zgomot ridicat de la dispozitiv, opriți alimentarea și deconectați cablul de alimentare. Apoi contactați centrul de service pentru asistență.
 - Nu aruncați camera și evitați șocul fizic.
 - Nu atingeți obiectivul camerei cu degetele. Dacă este necesară curățarea, utilizați o cârpă curată și ștergeți-o ușor.
 - Senzorul camerei poate fi deteriorat de fasciculele laser.
- Asigurați-vă că dispozitivul nu va fi expus la niciun fascicul laser.

5. Asocierea dispozitivului cu aplicația Tellur Smart

Notă

Asigurați-vă că telefonul este conectat la rețeaua wireless de 2,4 GHz și aveți acces la parola Wi-Fi înainte de a începe procedura de asociere.

Aplicația nu acceptă rețele Wi-Fi 6 cu standardul 802.11ax. Vă rugăm să setați rețeaua Wi-Fi de 2,4 GHz la 802.11b / g / n.

De asemenea, vă recomandăm să aveți funcția Bluetooth activată pentru o asociere mai ușoară.

1. Descărcați și instalați aplicația Tellur Smart, disponibilă fie pentru dispozitivele iOS, fie pentru cele Android.



2. Odată descărcată, aplicația vă va solicita să creați un cont (dacă nu aveți deja). Introduceți adresa de e-mail, selectați țara în care locuiți și creați o parolă pentru contul Tellur Smart

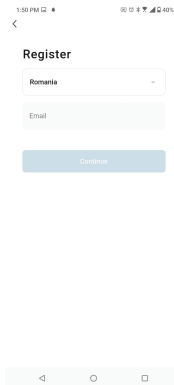

***Configurare router

Acest dispozitiv acceptă doar router cu bandă de frecvență de 2,4 GHz, nu acceptă router cu bandă de frecvență de 5 GHz. Vă rugăm să setați parametrii relevanți ai router-ului înainte de configurarea Wi-Fi, parolele Wi-Fi nu includ caractere speciale, cum ar fi ~! @#\$%^&*(). Când dispozitivul este conectat la Wi-Fi, păstrați telefonul mobil și dispozitivul aproape de router pentru a accelera configurația dispozitivului.

1. Deschideți aplicația Tellur Smart și faceți clic pe “Add device(Adăugare dispozitiv)” sau “+” și apoi selectați “Video Surveillance(Supraveghere video)” -> “Smart Camera (Wi-Fi)”.

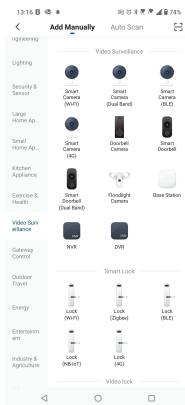
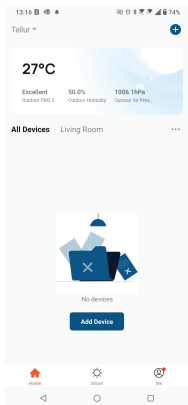

2. Când vă conectați, asigurați-vă că router-ul, smartphone-ul și camera sunt cât mai aproape posibil.

3. Porniți și resetați camera până când indicatorul de stare clipește rapid sau se aude un ton prompt, apoi faceți clic pe "Next(Următorul)". Apoi introduceți parola WiFi și faceți clic pe "Next(Următorul)". Faceți clic  pentru a schimba rețeaua, dacă este necesar.

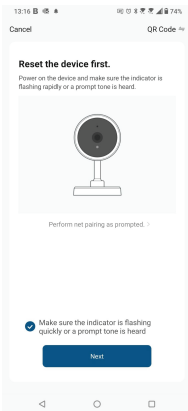
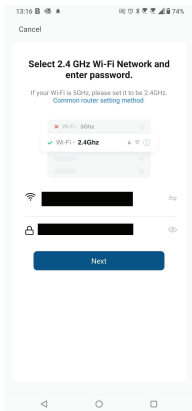

4. Cu obiectivul camerei, scanați codul QR care a apărut pe telefon. Când dispozitivul face un sunet, faceți clic pe "I heard a Prompt (Am auzit un Prompt)" și configurarea va fi completă.

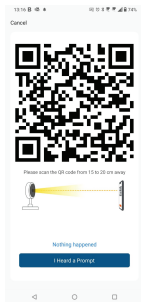
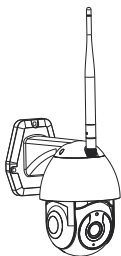

6. Stocare

Instalarea cardului micro SD

1. Rotiți corpul camerei pentru a găsi slot-ul pentru card în partea de jos a obiectivului.
2. Introduceți cardul în slot
(Camera suportă carduri micro SD de până la 128 GB capacitate, clasa minimă 10 necesară.)

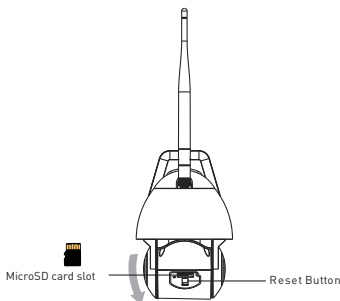

Formatarea cardului

1. Accesați vizualizarea live
2. Accesați meniul de setări
(faceți clic pe "... " din colțul din dreapta sus)
3. Alegeți Card Settings (Setările cardului). Aici puteți vedea capacitatea utilizată și disponibilă.
4. Alegeți Format Card (Formatarea cardului).

Setări de înregistrare

1. Asigurați-vă că ați introdus un card micro SD compatibil și formatat.
2. Accesați camera și intrați în meniul de setări (faceți clic pe "... ") și alegeți Card Settings (Setările cardului)
3. Faceți clic pe Recording Mode (Mod de înregistrare) și puteți selecta Continuous recording (Înregistrare continuă) sau Event recording (Înregistrare eveniment).

7. Nu ați reușit să adăugați dispozitivul?

- Asigurați-vă că dispozitivul este pornit.
- Verificați conexiunea WiFi a telefonului.
- Verificați dacă dispozitivul este în modul de asociere. Resetați dispozitivul inteligent pentru a intra în modul de asociere.
- Verificați router-ul: Dacă utilizați un router banda dubla, selectați rețeaua de 2,4 GHz pentru a adăuga dispozitivul. De asemenea, trebuie să activați funcția de difuzare a router-ului. Setați metoda de criptare ca WPA2-PSK și tipul de autorizare ca AES sau setați ambele pe "auto".
- Verificați dacă semnalul WiFi este suficient de puternic. Pentru a menține semnalul puternic, mențineți router-ul și dispozitivul inteligent cât mai aproape posibil.
- Modul wireless ar trebui să fie 802.11.b/g/n (protocolul WiFi 6 802.11ax nu este acceptat)
- Asigurați-vă că nu depășiți numărul maxim de dispozitive înregistrate acceptate de aplicație (150).
- Verificați dacă funcția de filtrare MAC a router-ului este activată. Dacă da, scoateți dispozitivul din lista de filtre și asigurați-vă că router-ul nu interzice conexiunea dispozitivului.
- Asigurați-vă că parola WiFi introdusă în aplicație este corectă. Pot controla dispozitivul cu rețeaua 2G/3G/4G?

Atunci când adăugați dispozitivul pentru prima dată, dispozitivul și telefonul trebuie să fie conectate la aceeași rețea WiFi. Odată ce dispozitivul a fost asociat cu succes cu aplicația Tellur Smart, îl puteți controla de la distanță prin intermediul rețelelor 2G/3G/4G. Cum îmi pot partaja dispozitivul cu familia?

Deschideți aplicația Tellur Smart, accesați "Profile(Profil)" -> "Device sharing(Partajarea dispozitivelor)" -> "Sharing sent(Partajarea trimisă)", selectați "Add sharing(Adăugarea partajării)" și partajați dispozitivul cu membrii familiei adăugați.

Notificare - utilizatorii trebuie să instaleze aplicația Tellur Smart pe dispozitivul lor pentru a vedea dispozitivele partajate.

Cum pot gestiona dispozitivele partajate de alte persoane?

Deschideți aplicația, accesați "Profile(Profil)" > "Device Sharing (Partajarea dispozitivelor)" > "Sharing Received(Partajarea primită)", apoi puteți găsi dispozitivele partajate de alți utilizatori. Pentru a șterge un dispozitiv partajat, trageți cu degetul spre stânga.

Informații privind deșeurile de echipamente electrice și electronice (DEEE)



Deșeurile de echipamente electrice și electronice (DEEE) pot conține substanțe periculoase ce au un impact negativ asupra mediului și sănătății umane, în cazul în care nu sunt colectate separat.

Acest produs este conform cu Directiva UE DEEE (2012/19/UE) și este marcat cu un simbol de clasificare a deșeurilor de echipamente electrice și electronice (DEEE), reprezentat grafic în imagine.

Această pictogramă indică faptul că DEEE nu trebuie amestecate cu deșeurile menajere și că ele fac obiectul unei colectări separate. Având în vedere prevederile OUG 195/2005 referitoare la protecția mediului și O.U.G. 5/2015 privind deșeurile de echipamente electrice și electronice, vă recomandăm să aveți în vedere următoarele:

- Materialele și componentele folosite la construcția acestui produs sunt materiale de înaltă calitate, care pot fi refolosite și reciclate.
- Nu aruncați produsul împreună cu gunoiul menajer sau cu alte gunoaie la sfârșitul duratei de exploatare.
- Transportați-l la centrul de colectare pentru reciclarea echipamentelor electrice și electronice unde va fi preluat în mod gratuit.
- Vă rugăm să luați legătura cu autoritățile locale pentru detalii despre aceste centre de colectare organizate de operatorii economici autorizați pentru colectarea DEEE